

CONCEJO MUNICIPAL DE FONTANA
MUNICIPALIDAD DE FONTANA PROVINCIA DEL CHACO

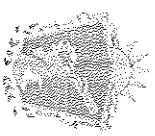

MESES ASESORIAS	11 27 HA
FECHA	11 27 HA
SALIDA	11 27 HA
(6 A30 10/1)	11 27 HA
Nº 118-21 LET B	11 27 HA

ORDENANZA Nº 2012/21	106 AGO 2021
Fontana, 05 de Agosto de 2021.-	12.8
MUNICIPALIDAD DE FONTANA	12.8

La A/S Nº 163/21, de fecha 28 de julio del corriente año s/ Ejecutivo Municipal Solicita autorización para la utilización de fondos obtenidos en el marco de las Ordenanzas Municipales 1520/16 y 1565/17. Asimismo eleva para aprobación del Proyecto de Obra "Obra Montaje Nave Principal Edificio Secretaria de Obras y Servicios Públicos" e informa modalidad de contratación para su ejecución, y:

CONSIDERANDO:

Que mediante la actuación simple de referencia el Ejecutivo Municipal solicita SE AUTORICE a la utilización de los fondos oportunamente recibidos, en el marco de la Ordenanzas Municipales 1520/16 (Fondo de Garantía de Sustentabilidad) y 1565/17, atento a que se ha finalizado la ejecución de las obras aprobadas (Red Colectora Barrio Sitech, Red Colectora Barrio 104 Viviendas y Red Colectora Centro de Salud Río Arazá) por esta última, quedando un excedente de fondos consistente en la suma de Pesos dos millones nueve mil trescientos cincuenta y siete con 05/100 (\$2.009.357,05), que se destinará a la ejecución de la Obra "Obra Montaje Nave Principal Edificio Secretaria de Obras y Servicios Públicos".

Que a esos efectos, se eleva para su aprobación el proyecto de Obra registrado bajo A.S. Nº 3811 Let. K de la Dirección de Obras Públicas "Obra Montaje Nave Principal Edificio Secretaria de Obras y Servicios Públicos" por la suma de Pesos dos millones nueve mil trescientos cincuenta y siete con 05/100 (\$2.009.357,05), la que será ejecutada mediante contratación directa en el marco de la Ley de Obras Públicas Provincial Ley 1182-K (antes Ley Nº 4990), conforme Ordenanza Nº 977/10 y el último Decreto Reglamentario de la Ley antes citada Decreto Nº 309/21 al cual nos encontramos adheridos mediante Ordenanza Nº 1977/21.-

Que el tema ha sido debidamente tratado por la Comisión de Hacienda y Presupuesto y de Obras y Servicios Públicos y su despacho registrado bajo A/S Nº 179/21, aprobado por la totalidad de los presentes, en Sesión Ordinaria Nº 18/21, de fecha 05 de Agosto del corriente año, según consta en Acta de Sesión Ordinaria Nº 18/21.-

POR ELLO:

**EL CONCEJO MUNICIPAL DE FONTANA
SANCIÓN CON FUERZA DE ORDENANZA**

ARTICULO 1º) AUTORIZAR al Ejecutivo Municipal para la utilización del remanente de los fondos obtenidos en el marco de las Ordenanzas Municipales 1520/16 y 1565/17, los que ascienden a la suma de Pesos dos millones nueve mil trescientos cincuenta y siete con 05/100 (\$2.009.357,05).

Gilda Gabriela Rolón
SECRETARIA DEL CONCEJO
Municipalidad de Fontana

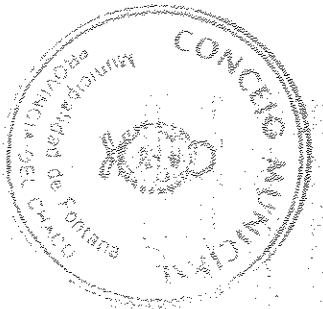

RUBÉN OSVALDO AVALOS
Presidente del Concejo
Municipalidad de Fontana

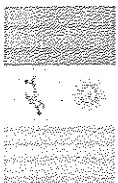

CONCEJO MUNICIPAL DE FONTANA
PROVINCIA DEL CHACO

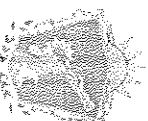

ORDENANZA Nº 2012/21
Fontana, 05 de Agosto de 2021.-

que se destinará a la ejecución de la Obra "Obra Montaje Nave Principal Edificio Secretaria de Obras y Servicios Públicos".

ARTICULO 2º) APROBAR el proyecto de obra "Obra Montaje Nave Principal Edificio Secretaria de Obras y Servicios Públicos" por la suma de Pesos dos millones nueve mil trescientos cincuenta y siete con 05/100 (\$2.009.357,05), la que será ejecutada mediante contratación directa en el marco de la Ley de Obras Públicas Provincial Ley 1182-K (antes Ley Nº 4990), conforme Ordenanza Nº 977/10 y el último Decreto Reglamentario de la Ley antes citada Decreto Nº 309/21 al cual nos encontramos adheridos mediante Ordenanza Nº 1977/21.-

ARTICULO 3º) ESTABLECER que la documental adjunta a la actuación simple de referencia en copia pase a formar parte integrante del presente instrumento.-

ARTÍCULO 4º) REFRENDADA la presente, la Secretaria del Concejo Municipal.-

ARTÍCULO 5º) REGÍSTRESE, COMUNÍQUESE, CUMPLIDO, ARCHÍVESE.-

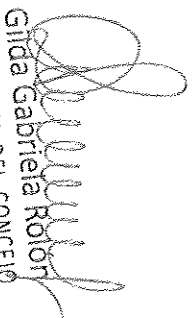
Gabriela Rolón
SECRETARIA DEL CONCEJO
Municipalidad de Fontana

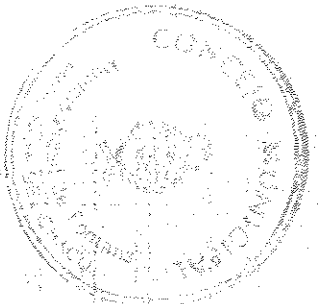

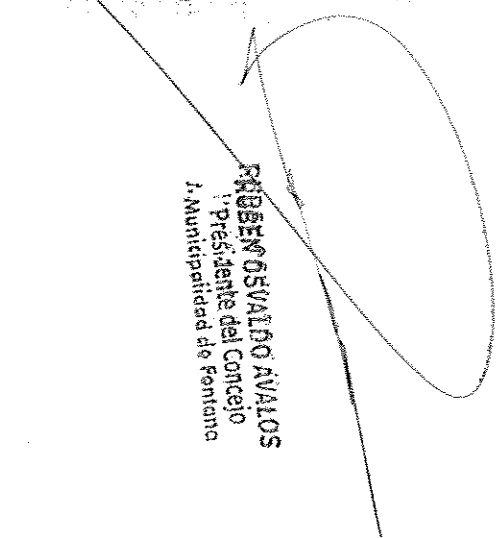
RUBÉN OSVALDO AVILANOS
Presidente del Concejo
Municipalidad de Fontana

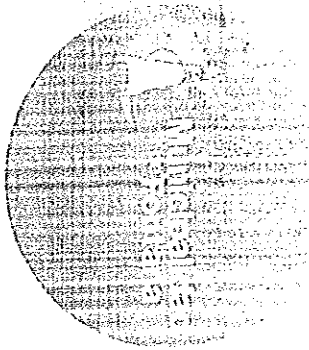

FONTANA, 19 de julio de 2021.-

SECRETARIA DE GOBIERNO

MMO. VALLEJOS VICTOR

S. / D.

19 JUL 2021

3811

M.

1053

REF: OBRA MONTAJE NAVE PRINCIPAL EDIFICIO
SECRETARIA DE OBRAS Y SERVICIOS PUBLICOS

tengo el agrado de dirigirme a usted, con el fin de elevar documentación de proyecto de Obra Montaje Nave Principal Edificio secretaria de Obras y Servicios Públicos el cual se encuentra emplazado en el Parque Industrial de la Localidad de Fontana, departamento San Fernando, Provincia del Chaco, cuyos datos catastrales corresponden a: circunscripción II - sección A - chacra 48 - parcela 259, con frentes sobre calle Brown y calle Neuquén entre calle Cdte. Fontana y Avenida Alvear, propiedad de la Municipalidad de Fontana.

se adjunta documentación técnica

- 1- memoria descriptiva
- 2- planillas
- 3- planos de obra

sin otro motivo la saludo a usted muy atentamente.

Arq. Kezque Pablo Rurén
D.N.I. N° 37118308
a/c. Dirección de Obras Públicas
Municipalidad de Fontana

La Ciudad del Obispo Cordoba

0800-555-3668
(0362) 447-5957
9 DE JULIO 520
FONTANA.CHACO.GOV.AR
MUNIFONTANACHACO@GMAIL.COM

Gilda Gabriela Rolón
Gilda Gabriela Rolón
SECRETARIA DEL CONCEJO
Municipalidad de Fontana

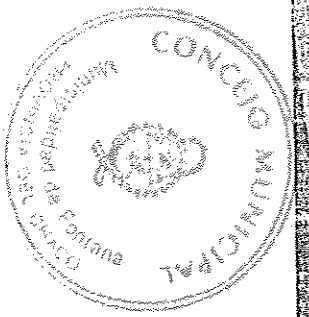

Ruben Osvaldo Avalos
RUBEN OSVALDO AVALOS
Presidente del Concejo
Municipalidad de Fontana

02
13

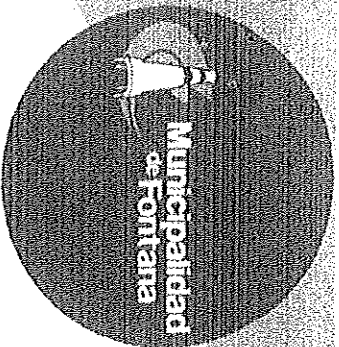

MONTAJE NAVE PRINCIPAL EDIFICIO

SECRETARIA DE OBRAS Y SERVICIOS PUBLICOS

UBICACIÓN:
CH 48 - PC 259
FONTANA - CHACO

Gilda Gabriela Rojón
Gilda Gabriela Rojón
SECRETARIA DEL CONCEJO
Municipalidad de Fontana

0800-555-3688
(0362) 447-5857
9 DE JULIO 520

FONTANA.CHACO.GOV.AR

MUNIFONTANACHACO@GMAIL.COM

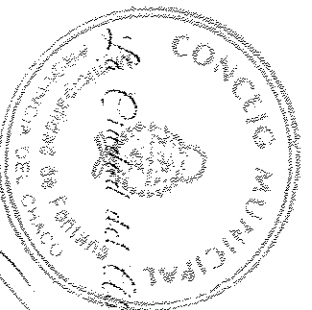

Ruben Osvaldo Avilto
RUBEN OSVALDO AVILTO
Presidente del Concejo
Municipalidad de Fontana

Arq. Kezque Pablo Ruteñ
Arq. Kezque Pablo Ruteñ
D. N. I. N.º 8.168.538
a/c. Dirección de Obras Públicas
Municipalidad de Fontana



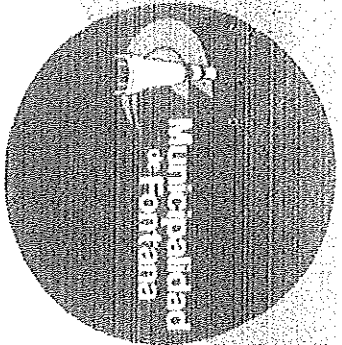

04
23

MEMORIA DESCRIPTIVA

OBRA: MONTAJE NAVE PRINCIPAL EDIFICIO

SECRETARIA DE OBRAS Y SERVICIOS PUBLICOS

UBICACIÓN:

CH 48 - PC 259

FONTANA - CHACO

[Signature]
Gilda Gabriela Rolón

SECRETARIA DEL CONCEJO

Municipalidad de Fontana

(0362) 447-5957

9 DE JULIO 520

FONTANA.CHACO.GOV.AR

MUNIFONTANACHACO@GMAIL.COM

[Signature]
RUBEN OSVALDO AVALOS
Presidente del Concejo
Municipalidad de Fontana

[Signature]
Arq. Kezque Pablo Rufin
D.N.I. Nº 37.188.108
a/c Dirección de Obras Públicas
Municipalidad de Fontana

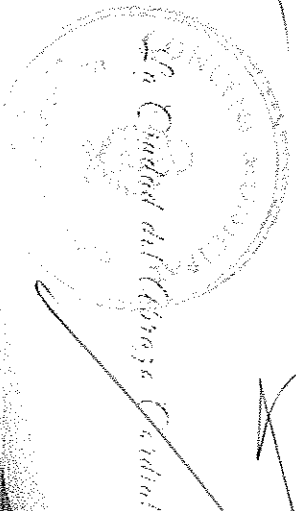

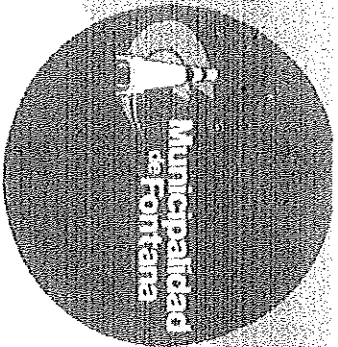

El inmueble sobre el cual se desarrollará el presente proyecto "edificio de obras públicas 2° etapa" está emplazado en el Parque Industrial la Localidad de Fontana, departamento San Fernando, Provincia del Chaco; cuyos datos catastrales corresponden a: circunscripción II - sección A - chacra 48 - parcela 259, con frentes sobre calle Brown y calle Neuquén entre calle Comandante Fontana y Avenida Alvear, propiedad de la Municipalidad de Fontana.

La presente memoria tiene por objeto hacer una breve descripción de los trabajos a realizar para la ejecución de dicha obra:

1) Trabajos Preliminares:

1.1. Trabajos preliminares:

Consiste en adecuar la obra a los efectos de ejecutar la etapa que se detalla a continuación.

2) Excavaciones:

2.1 - Excavación de bases faltantes 20%:

Excavaciones de bases:

Se procede como primera medida al replanteo general de obra, se ejecutarán de forma manual y respetando las dimensiones (a, b, profundidad) que figuren en el cálculo estructural, concluida la excavación se compactará el fondo de la base.

El excedente de tierra se destinará al relleno del terreno.

También se procederá a la limpieza de las bases que falten terminar de cargar limpiando previamente la tierra desmoronada y o desagotando las mismas, se limpiarán las armaduras.

3) Estructura resistente fundaciones:

3.1 - Viga de fundación 20x30 4 Ø 10 y est. Ø6c/20:

Se ejecutarán de forma manual y respetando las dimensiones (a, b, profundidad) que figuren en el cálculo estructural, posteriormente se compacta y nivela el fondo de excavación con el fin de no utilizar más hormigón que el calculado.

El excedente de tierra se destinará al relleno del terreno.

También se procederá a la limpieza de las vigas que falten terminar de cargar limpiando previamente la tierra desmoronada y/o desagotando las mismas, se limpiarán las armaduras.

Una vez limpias las armaduras y completadas en los cabezales de bases, se procederá a la carga de hormigón que podrá ser elaborado tipo h21 o elaborado en obra respetando los dosajes mínimos como para lograr una buena resistencia tipo h21.

4) Estructura resistente:

4.1 - Hormigón para bases faltantes 10%:

Una vez limpias las armaduras y completadas en los cabezales de bases, se procederá a la carga de hormigón que podrá ser elaborado tipo h21 o elaborado en obra respetando los dosajes mínimos como para lograr una buena resistencia tipo h21.

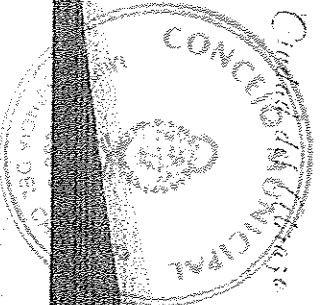

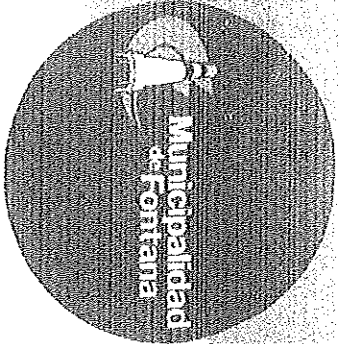

4.2. Hº Aº pilocolumnas faltantes:

Las columnas de hormigón armado tendrán una medida final de 30 cm x 60 cm y 1.50 mts de altura respecto del nivel de suelo con 8 Ø 12 y estribos de Ø6 c 20.

Se procederá al encofrado con madera con madera común o madera tipo fenólicos

Luego se cargará el hormigón que podrá ser elaborado tipo h21 o elaborado en obra respetando los dosajes mínimos como para lograr una buena resistencia tipo h21.

5) estructura metálica:

5.1- Placa de anclaje:

confeccionará el anclaje a la columna de hormigón.

6) pintura:

6.1- pintura de cercha convertidor de óxido:

Se limpiará desbastando el óxido con disco de desbaste tipo flap removiendo las partes flojas. Una vez limpias se procederá a dar dos manos de convertidor de óxido marino tipo seakrome convertidor de óxido que es un producto elaborado con pigmentos anticorrosivos especiales que le permiten formar una capa micro cristalina homogénea que neutraliza la formación de óxido.

1º ETAPA:

Se realizarán: los siguientes trabajos: trabajos preliminares, excavaciones de bases, estructuras resistentes de fundaciones, y columnas, placa de anclaje metálica, y pintura de cerchas existentes para evitar el deterioro de los mismos.

FUENTE DE FINANCIAMIENTO:

Este se financiaría un porcentaje por fondos del F.G.S. en una primera etapa.

EJECUCIÓN:

La Inspección de la obra estará a cargo de la Dirección de Obras Públicas de la Municipalidad de Fontana

La ejecución de la obra será necesaria tercerizar debido a que el municipio no cuenta con el personal para llevar a cabo dicha obra. La ejecución será realizada por una empresa tercerizada.

PLAZOS:

La obra se prevé desarrollar en un periodo de 3 meses (90 días).



Gilda Gabriela Rotor

0800-555-3666 SECRETARIA DEL CONCEJO MUNICIPAL
(0362) 447-5557 Municipalidad de Fontana

9 DE JULIO 520

FONTANA.CHACO.GOV.AR

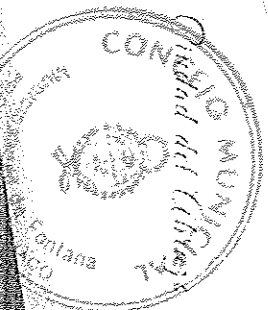
MUNIFONTANACHACO@GMAIL.COM



Cardinal

Art. Kezque Pablo Rubén
D. N. I. Nº 37158.308
a/c. Dirección de Obras Públicas
Municipalidad de Fontana

RUBÉN OSVALDO AVAIROS
Presidente del Concejo
Municipalidad de Fontana

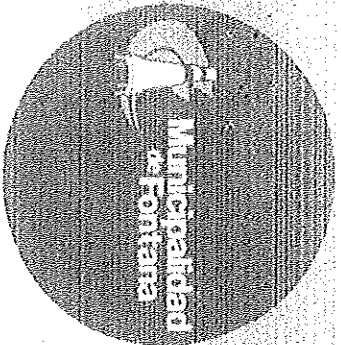

PLANOS

OBRA: MONTAJE NAVE PRINCIPAL EDIFICIO

SECRETARIA DE OBRAS Y SERVICIOS PUBLICOS

UBICACIÓN:

CH 48 - PC 259
FONTANA - CHACO

Arg. Kezque Pablo Ru'én
D.N.I. Nº 37.158.089
a/c. Dirección de Obras Públicas
Municipalidad de Fontana

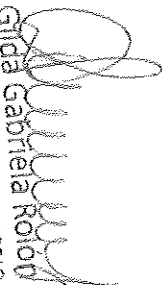
Gilda Gabriela Roloff
SECRETARIA DEL CONCEJO
Municipalidad de Fontana



RUBEN OSVALDO AVALOS
Presidente del Concejo
Municipalidad de Fontana

La Ciudad del Trabajo Central

0300-555-3666
(0362) 447-5857

9 DE JULIO 520

FONTANA.CHACO.GOV.AR

MUNIFONTANACHACO.GMAIL.COM

03
74

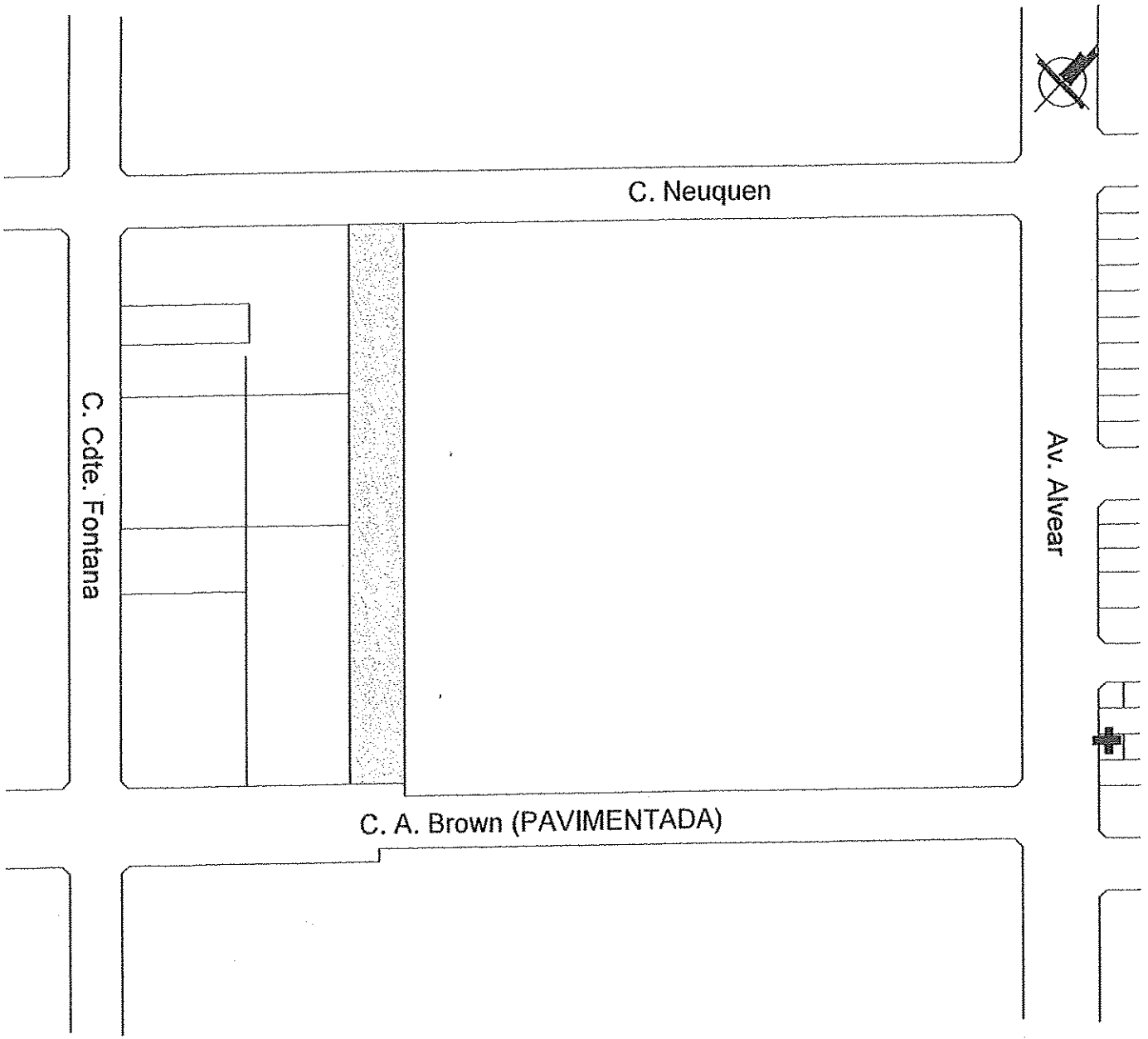

REFERENCIA

PREDIO A INTERVENIR

ARQ. KEZQUE PABLO RUBEN
Dpto. 153/308
A/C Dirección de Obras Publicas
Municipalidad de Fontana

RUBEN OSVALDO AVAIDS

Municipalidad de Fontana Ciudad de todos	
DIRECCIÓN DE OBRAS PÚBLICAS	
PROYECTO: MONTAJE NAVE PRINCIPAL EDIFICIO DE SECRETARÍA DE OBRAS Y SERVICIOS PÚBLICOS	PLANTA DE UBICACION
UBICACION: CH 44 - PC 259 - FONTANA- CHACO	ESCALA: 01 s/e
AÑO 2021	

SECRETARIA DEL CONCEJO
Municipalidad de Fontana

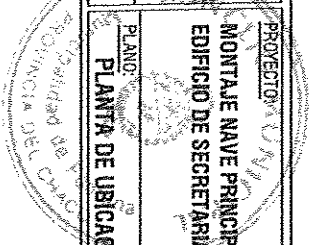

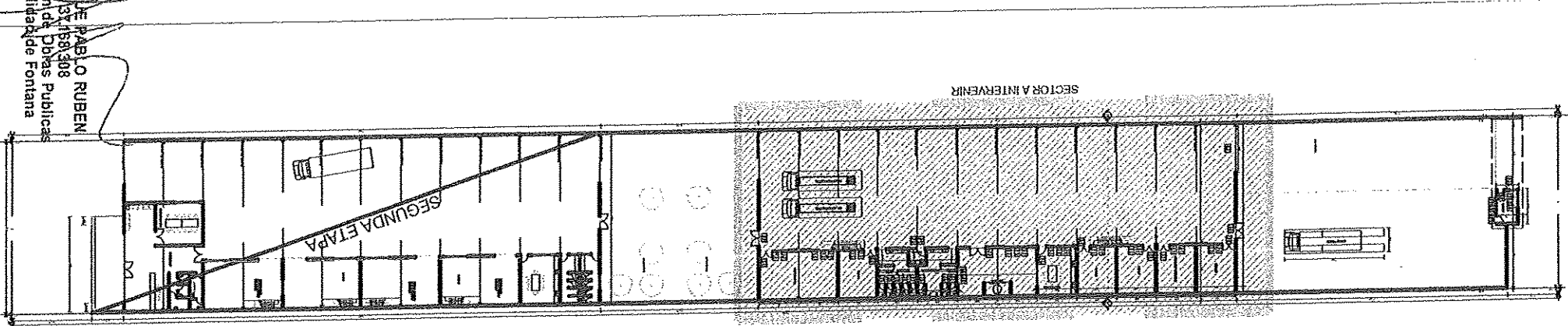

ARQ. KEZQUE PABLO RUBEN
 Inicial 311591308
 A/C Dirección de Obras Publicas
 Municipalidad de Fontana

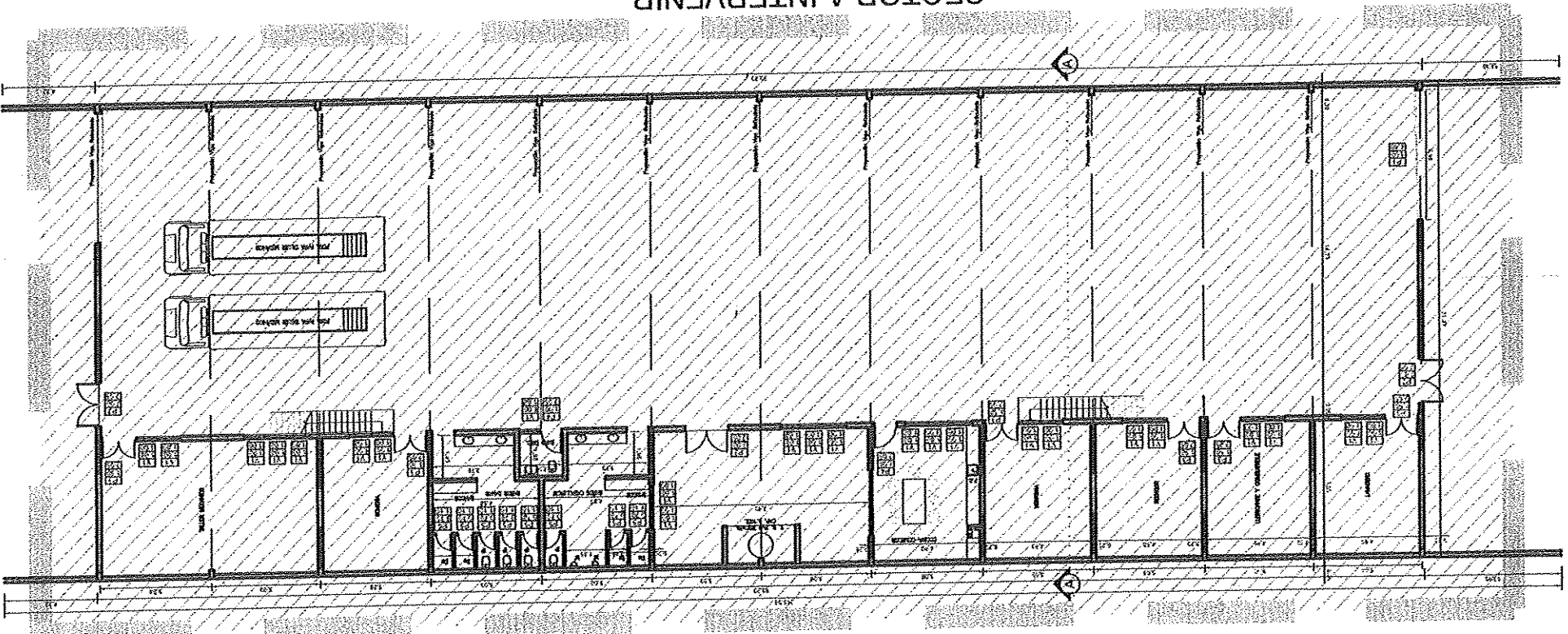

REFERENCIA

PREDIO A INTERVENIR

 Fontana Ciudad de todos		Municipio de Fontana Ciudad de todos	
DIRECCIÓN DE OBRAS PUBLICAS		PROYECTO: MONTAJE NAVE PRINCIPAL EDIFICIO DE SECRETARIA DE OBRAS Y SERVICIOS PUBLICOS	
PLANO N° PLANTA REFERENCIA		ESCALA: S/e	
UBICACIÓN: CH 48 - PC 259 - FONTANA - CIJACO		ANO 2021	

Gilda Gabriela Rolón
 SECRETARIA DEL CONCEJO
 Municipalidad de Fontana



RUBEN OSVALDO AVALOS
 Presidente del Concejo
 Municipalidad de Fontana

09/11/2021



SECTOR A INTERVENIR

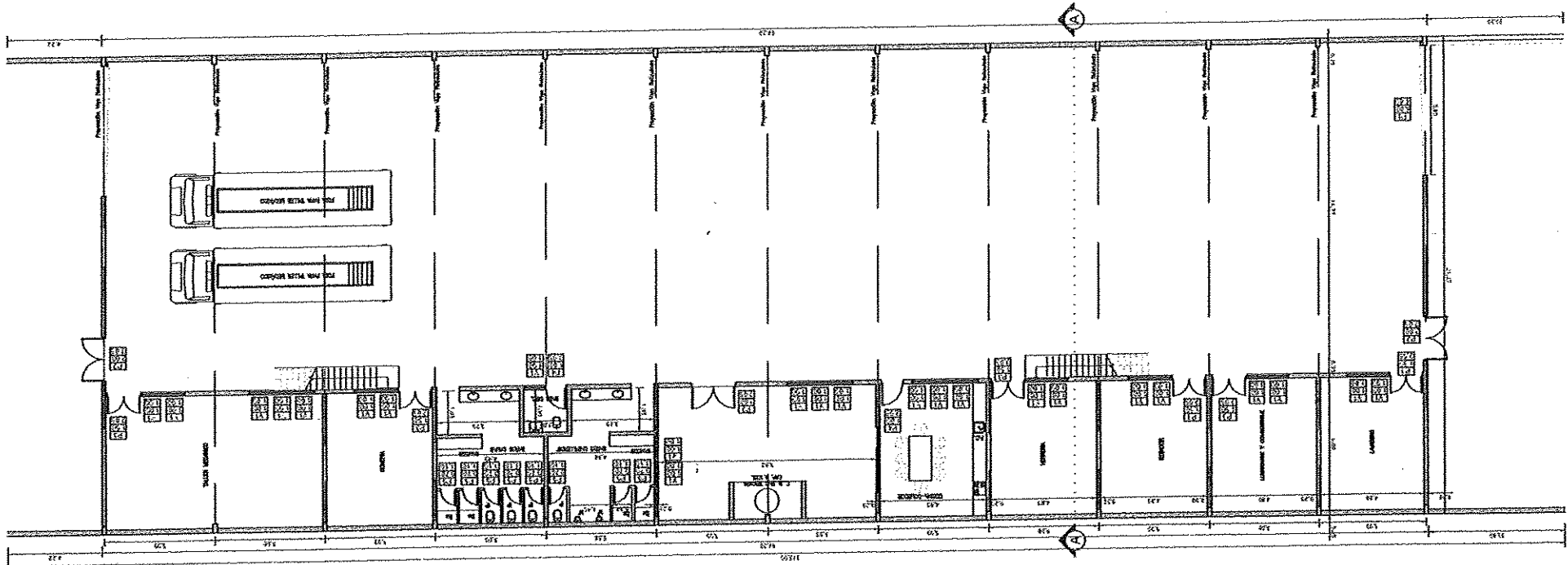

ARQ. KEZQUE PABLO RUBEN
 Dni: 51.168.908
 A/C Dirección de Obbras Publicas
 Municipalidad de Fontana

10
 19

 Municipalidad de Fontana Ciudad de todos	PROYECTO: MONTAJE NAVE PRINCIPAL EDIFICIO DE SECRETARIA DE OBRAS Y SERVICIOS PUBLICOS	PLANO N°: 03
	PLANO: PLANTA GENERAL	UBICACION: CH 48 - PC 259 - FOMARHU - CHACO
DIRECCION DE OBRAS PUBLICAS Gilda Gabriela Rolón SECRETARIA DEL CONCEJO Municipalidad de Fontana	ARQUITECTO: ARQ. KEZQUE PABLO RUBEN Dni: 51.168.908 A/C Dirección de Obbras Publicas Municipalidad de Fontana	AÑO: 2021

Municipalidad de Fontana
 Municipalidad de Fontana

RUBEN OSVALDO AVALOS
 Presidente del Concejo
 Municipalidad de Fontana

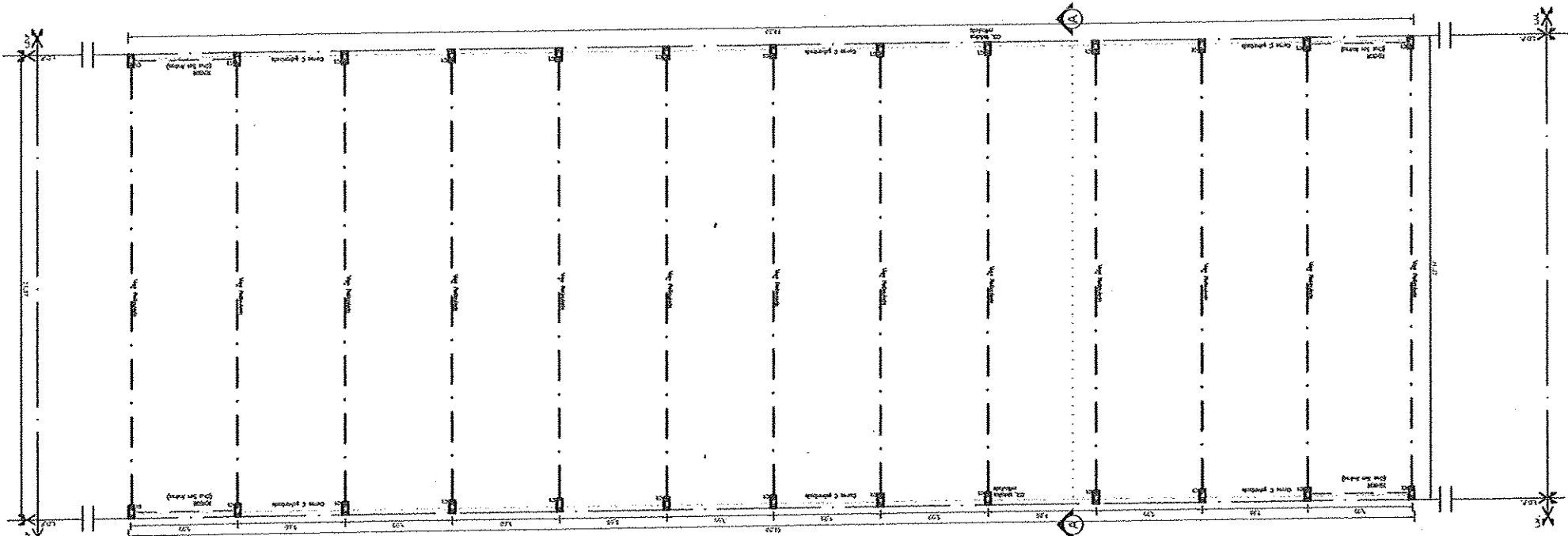

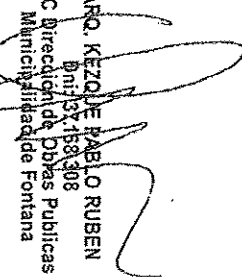
ARQ. KEZQUE PABLO RUBEN
 DNI: 107.158.308
 A/C Dirección de Obras Públicas
 Municipalidad de Fontana

 Municipalidad de Fontana DIRECCIÓN DE OBRAS PÚBLICAS		PROYECTO: MONTAJE NAVE PRINCIPAL EDIFICIO DE SECRETARÍA DE OBRAS Y SERVICIOS PÚBLICOS		PLANO Nº: 04	
PLANO: PLANTA ESTRUCTURA		UBICACIÓN: CH 48 - PC 259 - FONTANA, CHACO		ESCALA: s/e	
AÑO: 2021					

Gilda Gabriela Rojas
SECRETARIA DEL CONCEJO
 Municipalidad de Fontana

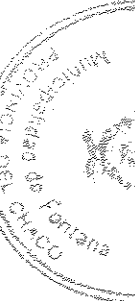

RUBEN OSVALDO AVALOS
 Presidente del Concejo
 Municipalidad de Fontana

14

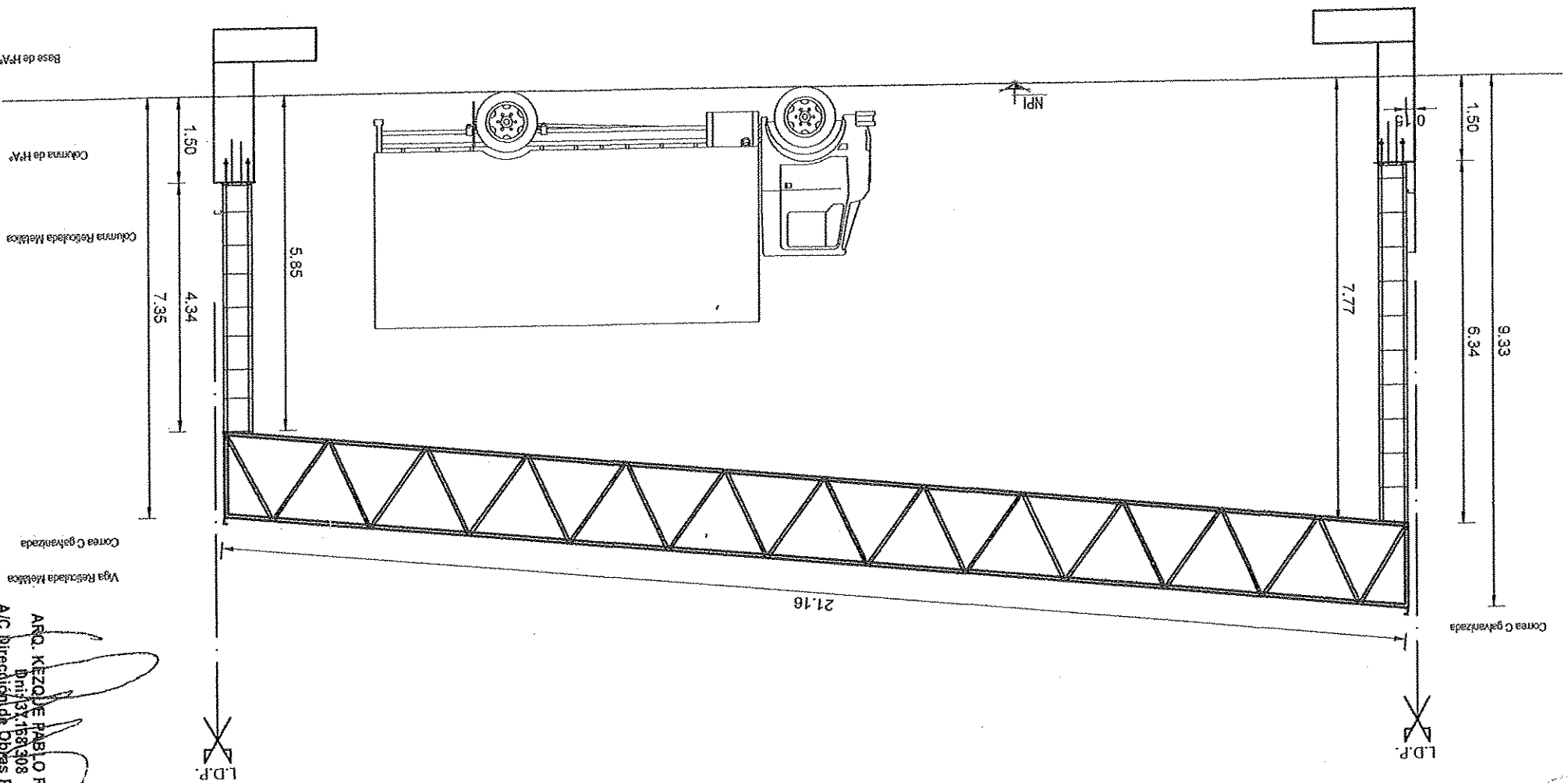

ARQ. KEZQUE PABLO RUBEN
 Dni: 137.164.308
 A/C Dirección de Obras Públicas
 Municipalidad de Fontana

Municipio de Fontana Ciudad de todos los días		PROYECTO: MONTAJE Y MANTENIMIENTO DE LA SECRETARÍA DE OBRAS Y SERVICIOS PÚBLICOS		PLANO N°: 05	AÑO: 2021
DIRECCIÓN DE OBRAS PÚBLICAS Gladys Gabriela Roich SECRETARÍA DEL CONCEJO Municipalidad de Fontana		PLANO: CORTE A - A'	UBICACIÓN: CH 48 - PC 259 - FORAMAR - CHACO	ESCALA: s/e	

RUBEN OSVALDO AVILINS
 Presidente del Concejo
 Municipalidad de Fontana

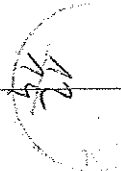

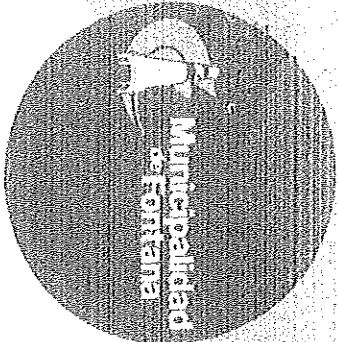

13
14

PLANILLAS

OBRA: MONTAJE NAVE PRINCIPAL EDIFICIO

SECRETARIA DE OBRAS Y SERVICIOS PUBLICOS

UBICACIÓN:

CH 48 - PC 259

FONTANA - CHACO

Arq. Kezque Pablo Rutén
D. N. I. N.º 37.168.308
a/c. Dirección de Obras P.º Ucas
Municipalidad de Fontana

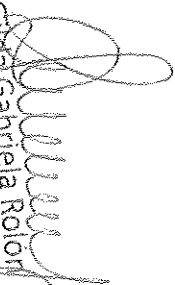
Gilda Gabriela Roloff
SECRETARIA DEL CONCEJO
Municipalidad de Fontana

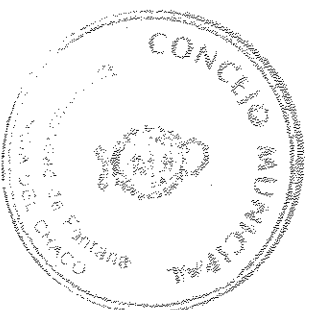

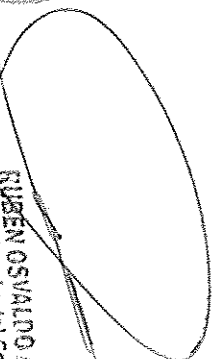
RUBEN OSVALDO AVALOS
Presidente del Concejo
Municipalidad de Fontana

1.ª Ciudad del Trabajo Cordial

0300-555-3668
(0352) 447-5857

9 DE JULIO 520

FONTANA.CHACO.GOV.AR

MUNIFONTANACHACO@GMAIL.COM

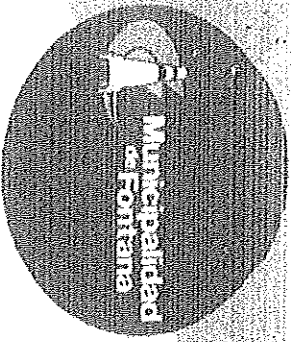

**OBRA: MONTAJE NAVE PRINCIPAL EDIFICIO
SECRETARIA DE OBRAS Y SERVICIOS PUBLICOS**
UBICACION: CH 48 - PC 259
LOCALIDAD: FONTANA - PROVINCIA DEL CHACO

14
/4

COMPLIO Y PRESUPUESTO

N°	DESIGNACION	UN	CANT.	MATERIALES + MANO DE OBRA		TOTAL	%
				PARCIAL	TOTAL		
1	TRABAJO PRELIMINARES						
1.1	TRABAJO PRELIMINARES	gl	1,00	\$ 63.483,41	\$ 63.483,41	\$ 63.483,41	3,16%
2	MOVIMIENTO DE SUELO						
2.1	ESCAVACIONES P/BASES FALTANTES 20 %	m³	16,85	\$ 3.101,80	\$ 52.259,10	\$ 52.259,10	2,60%
3	ESTRUCTURAS						
3.1	VIGA DE FUNDACION 20x30 40/10 Y EST Ø6C/20 FALTANTE 30%	ml	45,60	\$ 4.668,53	\$ 212.885,01	\$ 212.885,01	10,59%
3.2	H° A° P/BASES FALTANTE 10 %	m²	2,66	\$ 48.120,72	\$ 128.116,60	\$ 128.116,60	6,38%
3.3	H° A° P/COLUMNA FALTANTE	ml	54,60	\$ 18.396,65	\$ 1.004.402,72	\$ 1.004.402,72	49,99%
3.4	PLACA DE ANCLAJE	U	26,00	\$ 5.357,50	\$ 139.295,13	\$ 139.295,13	6,93%
4	PINTURAS						
4.1	PINTURA DE CERCHAS COVERIDOR OXIDO	m²	417,95	\$ 978,38	\$ 408.915,07	\$ 408.915,07	20,35%
	MONTO FINAL					\$ 2.009.357,05	100,00%

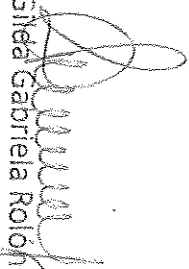
Gina Gabriela Rolón
 SECRETARIA DEL CONCEJO
 Municipalidad de Fontana

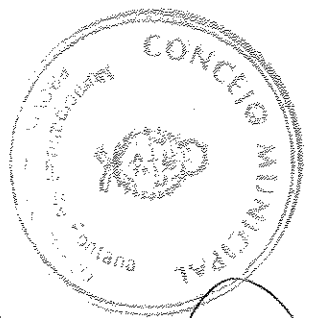

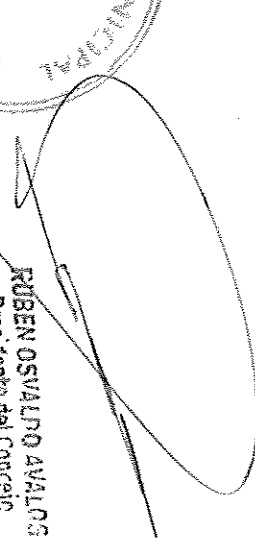
RUBEN OSVALDO AVALOS
 Presidente del Concejo
 Municipalidad de Fontana

Arq. Kezque Pablo Ruitén
 D. N. A. N° 167.168.508
 a/c. Dirección de Obras Públicas
 Municipalidad de Fontana